







Скрытая фурнитура Roto AluVision Designo



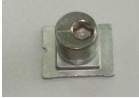

Таблица фурнитуры Roto Designo (скрытой)

поз.	наименование	рис.	Покрытие			
			неокрашен. unb.	белый R07.2	серебро R01.5	коричневый RAL 8017
1	Ручка Roto Line		238680	377477	377474	377479
	Смазка фурнитуры * 10гр/ручка		СТ4020/220			
2	Монтажная пластина под ручку + 2 винта		770712			
3	Приемный комплект		334754			
4	Запорные элементы для пов./отк. (к-т)		728804			
5	Запорные элементы для пов.створки при FB≤1000мм(к-т)		728756			
6	Запорные элементы для пов.створки при FB >1000мм (к-т)		728743			
7	Ограничитель открывания для пов.створки		786295			
8	Запорная цапфа вставляемая		334671			
9	Средний прижим на раме		728885			
10	Средний прижим на створке		728884			
11	Переключатель MV		728842			

поз.* - норма упаковки 100 гр

поз.	наименование	рис.	Покрытие			
			неокрашен. unb.	белый R07.2	серебро R01.5	коричневый RAL 8017
12	Ответная планка, шт.		728918			
13	Ограничитель открывания при FВ ≥ 1200 мм		740814			
14	Ножницы на створке 500 (до 100кг.)		740836			
15	Ножницы на створке 735		740838			
16	Ножницы на раме 500 R/L (до 100кг.)		624956 (R)			
			624957 (L)			
17	Ножницы на раме 735 R/L		624958 (R)			
			624959 (L)			
18	Нижняя петля на створке R/L		739699 (R)			
			739700 (L)			
19	Нижняя петля на раме R/L		624973 (R)			
			624974 (L)			
20	Верхняя петля на створке (для пов. и откидной ств.)		740811			
21	Верхняя петля на раме R/L (для пов. и откидной ств.)		627259 (R)			
			627260 (L)			
22	Комплект до 150кг R / L *		739693 (R)			
			739694 (L)			

Комплект до 150кг V01 R / L *- используется при весе створки от 100 до 150 кг для поворотно-отк. фурнитуры; при весе створки от 80 до 150 кг для поворотной фурнитуры.

поз.	наименование	рис.	Покрытие			
			неокрашен. unb.	белый R07.2	серебро R01.5	коричневый RAL 8017
23	Фрамужные ножницы		728862			
24	Вторые ножницы при шс ≥ 1300 мм		728806			
25	Фурнитурная тяга		334665			
26	Защелка балконная		728714			

При сборке ручек после покраски **ОБЯЗАТЕЛЬНО** смазывать полость ручки.

Рекомендуются консистентные смазки Castrol. Tribol GR 2 EP.

Смазке подлежат следующие элементы: вилка ручки, зубчатое колесо, паз под вилку, гнезда под шарики.

Схема смазки ручки RotoLine.

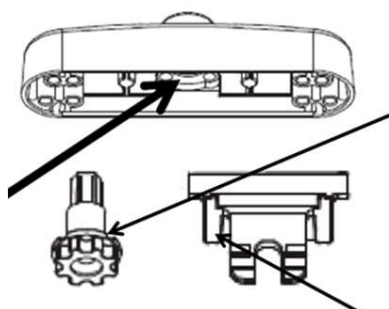

**Схема конструкции поворотного окна.
 Фурнитура Roto Designo (скрытая)**

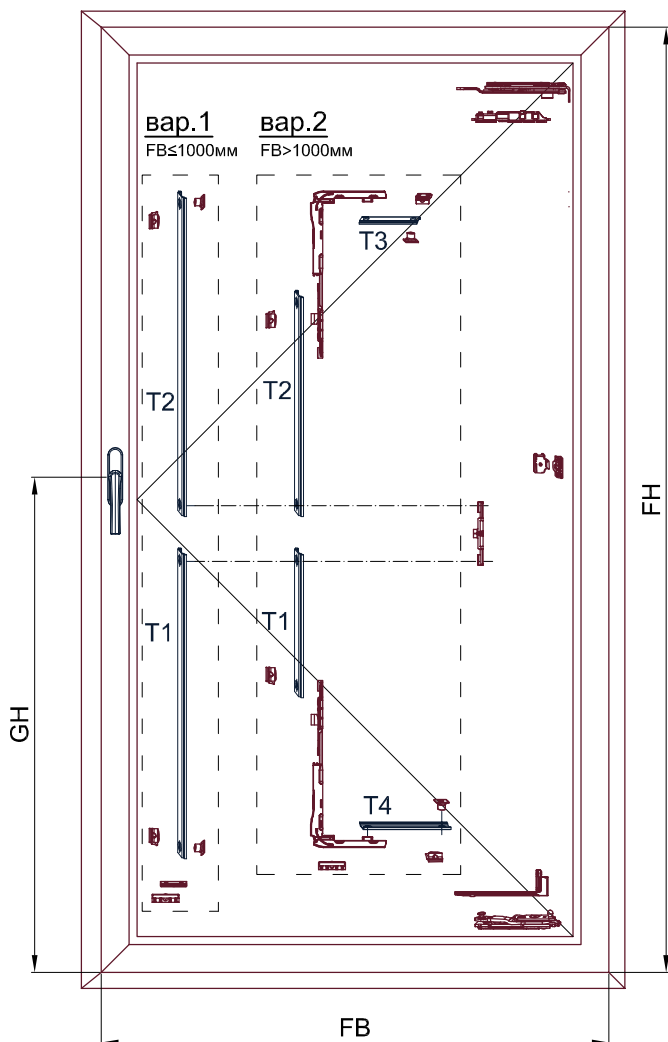

Ограничения по размерам створки **до 80кг** в зависимости от веса заполнения

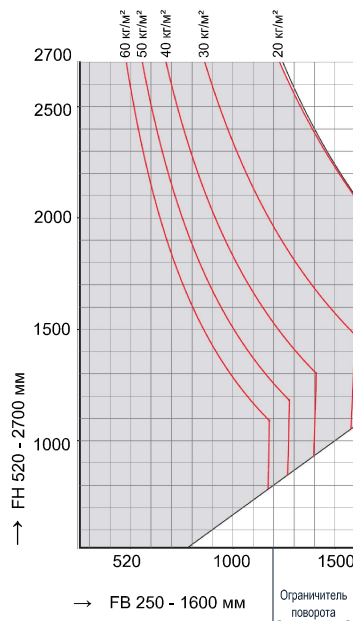

Ограничения по размерам створки **80-150кг** с разгрузителем петель в зависимости от веса заполнения

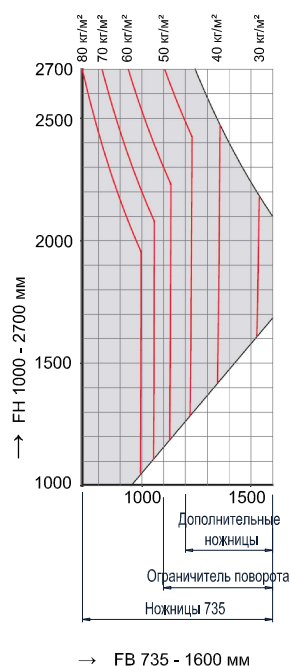

Сокращения:

- FH - Высота створки
- FB - Ширина створки
- GH - высота установки ручки
- T1 - нижняя вертикальная тяга створки
- T2 - верхняя вертикальная тяга створки
- T3 - верхняя горизонтальная тяга створки
- T4 - нижняя горизонтальная тяга створки

Габаритные ограничения по створкам:

- ширина створок
мин.250 мм - макс.1600 мм
- высота створки
мин.520 мм - макс.2700 мм
- вес створки макс. 80/150 кг

**Схема монтажа поворотного окна
со скрытой фурнитурой при $FB \leq 1000\text{мм}$
(до 80/150 кг)**

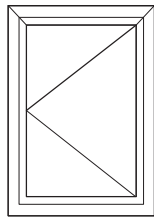

Вар.1



Схема монтажа поворотного окна со скрытой фурнитурой при FB>1000мм (до 80/150 кг)



Вар.2

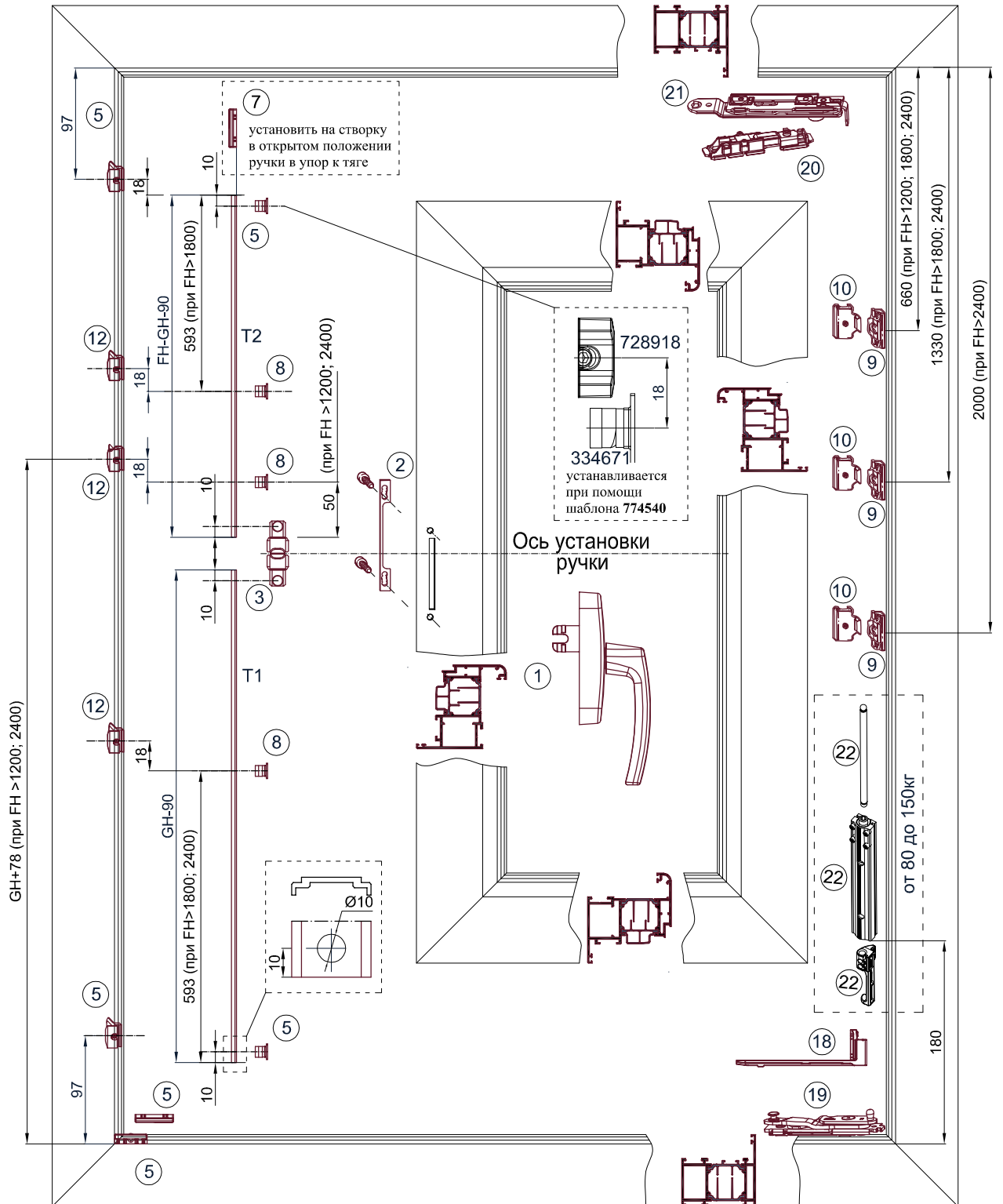
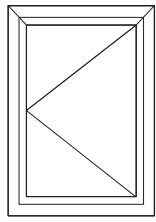
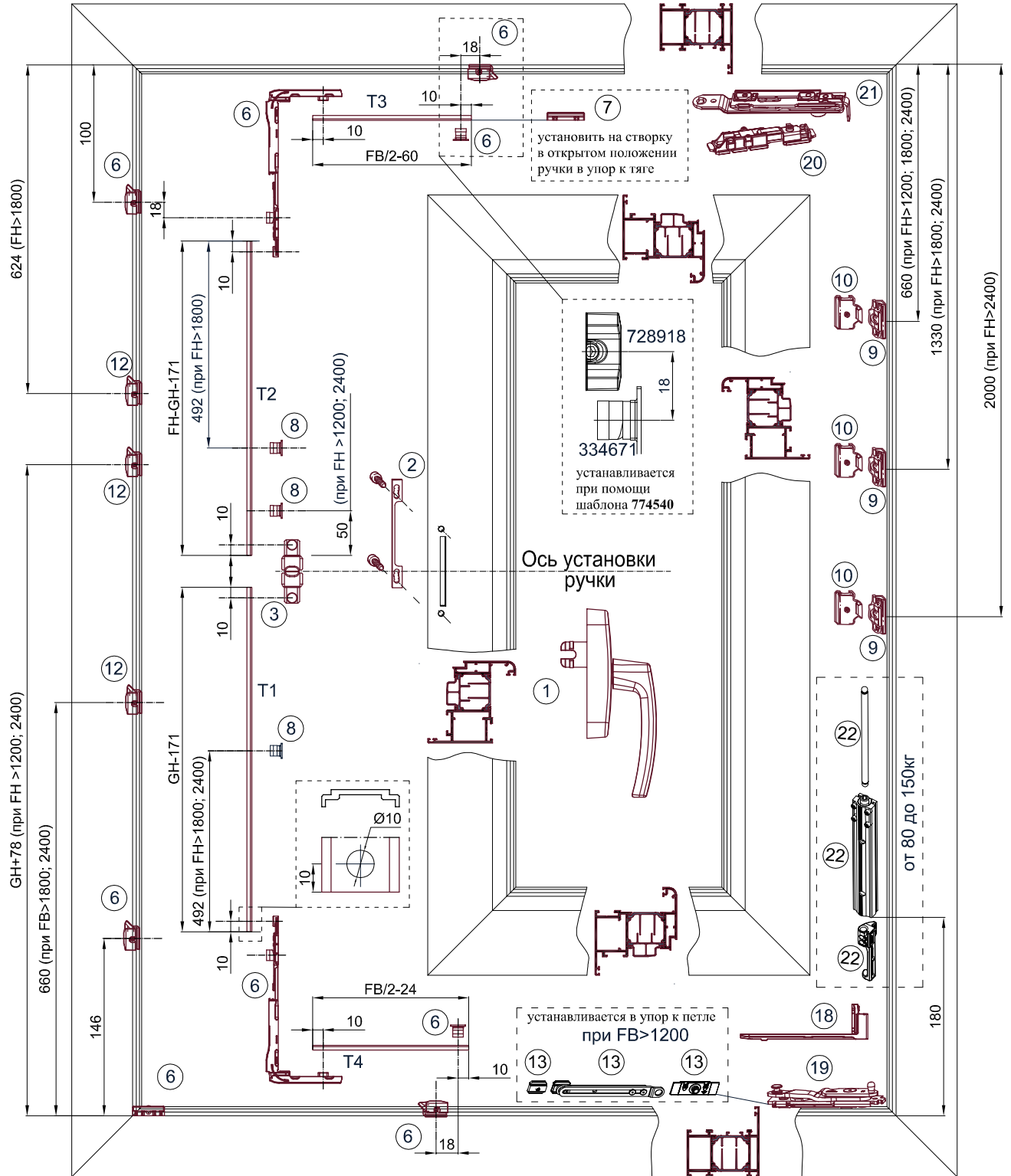

**Комплектация скрытой фурнитуры RotoDesigno поворотного окна 80/150 кг
при высоте створки 520-1800 мм**

№ поз.	наименование	Ширина створки		250-1000 мм	1001-1600 мм
		артикул	описание	кол-во	кол-во
1	Ручка Roto Line	377474	серебро(RAL 9006)	1	1
		377477	белая (RAL 9016)		
		238680	без покрытия		
		ст4020/220	Смазка фурнитуры**		
		377479	коричневый (RAL 8017)		
2	Монтажная пластина под ручку	770712		1	1
3	Приемный комплект, шт.	334754		1	1
5	Запорные элементы	728756		1	
6	Запорные элементы	728743			1
7	Ограничитель открывания	786295		1	1
20	Верхняя петля на створке	740811		1	1
21	Верхняя петля на раме R / L	627259	правый	1	1
		627260	левый		
18	Нижняя петля на створке R/L	739699	правый	1	1
		739700	левый		
19	Нижняя петля на раме R/L	624973	правый	1	1
		624974	левый		
22	Комплект до 150кг R / L *	739693	правый	1	1
		739694	левый		
13	Ограничитель открывания ***	740814			1

1	Ручка Roto Line	377474	серебро(RAL 9006)	1	1
		377477	белая (RAL 9016)		
		238680	без покрытия		
		ст4020/220	Смазка фурнитуры**		
		377479	коричневый (RAL 8017)		
2	Монтажная пластина под ручку	770712		1	1
3	Приемный комплект, шт.	334754		1	1
5	Запорные элементы	728756		1	
6	Запорные элементы	728743			1
7	Ограничитель открывания	786295		1	1
20	Верхняя петля на створке	740811		1	1
21	Верхняя петля на раме R / L	627259	правый	1	1
		627260	левый		
18	Нижняя петля на створке R/L	739699	правый	1	1
		739700	левый		
19	Нижняя петля на раме R/L	624973	правый	1	1
		624974	левый		
22	Комплект до 150кг R / L *	739693	правый	1	1
		739694	левый		
9	Средний прижим на раме	728885		1	1
10	Средний прижим на створке	728884		1	1
8	Запорная цапфа	334671		1	1
12	Ответная планка, шт.	728918		1	1
13	Ограничитель открывания ***	740814			1

Комплект до 150кг V01 R / L *- используется при весе створки от 80 до 150 кг.

Смазка фурнитуры**- только для ручек без покрытия.

Ограничитель открывания***- при FB > 1200мм.

Комплектация скрытой фурнитуры RotoDesign поворотного окна 80/150 кг при высоте створки 1801-2700 мм

		Ширина створки		250-1000 мм	1001-1600 мм	
№ поз.	наименование	артикул	описание	кол-во	кол-во	
Высота створки 1801 - 2400 мм	1	377474	серебро(RAL 9006)	1	1	
		377477	белая (RAL 9016)			
		238680	без покрытия			
		ст4020/220	Смазка фурнитуры**			
			377479	коричневый (RAL 8017)		
	2	Монтажная пластина под ручку	770712		1	1
	3	Приемный комплект, шт.	334754		1	1
	5	Запорные элементы	728756		1	
	6	Запорные элементы	728743			1
	7	Ограничитель открывания	786295		1	1
	20	Верхняя петля на створке	740811		1	1
	21	Верхняя петля на раме R / L	627259	правый	1	1
			627260	левый		
	18	Нижняя петля на створке R/L	739699	правый	1	1
			739700	левый		
	19	Нижняя петля на раме R/L	624973	правый	1	1
			624974	левый		
	22	Комплект до 150кг R / L *	739693	правый	1	1
			739694	левый		
	9	Средний прижим на раме	728885		2	2
10	Средний прижим на створке	728884		2	2	
8	Запорная цапфа	334671		2	2	
12	Ответная планка, шт.	728918		2	2	
13	Ограничитель открывания ***	740814			1	
26	Защелка балконная	728714		1	1	
Высота створки 2401 - 2700 мм	1	377474	серебро(RAL 9006)	1	1	
		377477	белая (RAL 9016)			
		238680	без покрытия			
		ст4020/220	Смазка фурнитуры**			
			377479	коричневый (RAL 8017)		
	2	Монтажная пластина под ручку	770712		1	1
	3	Приемный комплект, шт.	334754		1	1
	5	Запорные элементы	728756		1	
	6	Запорные элементы	728743			1
	7	Ограничитель открывания	786295		1	1
	20	Верхняя петля на створке	740811		1	1
	21	Верхняя петля на раме R / L	627259	правый	1	1
			627260	левый		
	18	Нижняя петля на створке R/L	739699	правый	1	1
			739700	левый		
	19	Нижняя петля на раме R/L	624973	правый	1	1
			624974	левый		
	22	Комплект до 150кг R / L *	739693	правый	1	1
			739694	левый		
	9	Средний прижим на раме	728885		3	3
10	Средний прижим на створке	728884		3	3	
8	Запорная цапфа	334671		3	3	
12	Ответная планка, шт.	728918		3	3	
13	Ограничитель открывания ***	740814			1	
26	Защелка балконная	728714		1	1	

Комплект до 150кг V01 R / L *- используется при весе створки от 80 до 150 кг.

Смазка фурнитуры**- только для ручек без покрытия. Ограничитель открывания***- при FB > 1200мм.

**Схема конструкции поворотного-откидного окна.
Фурнитура Roto Designo (скрытая)**

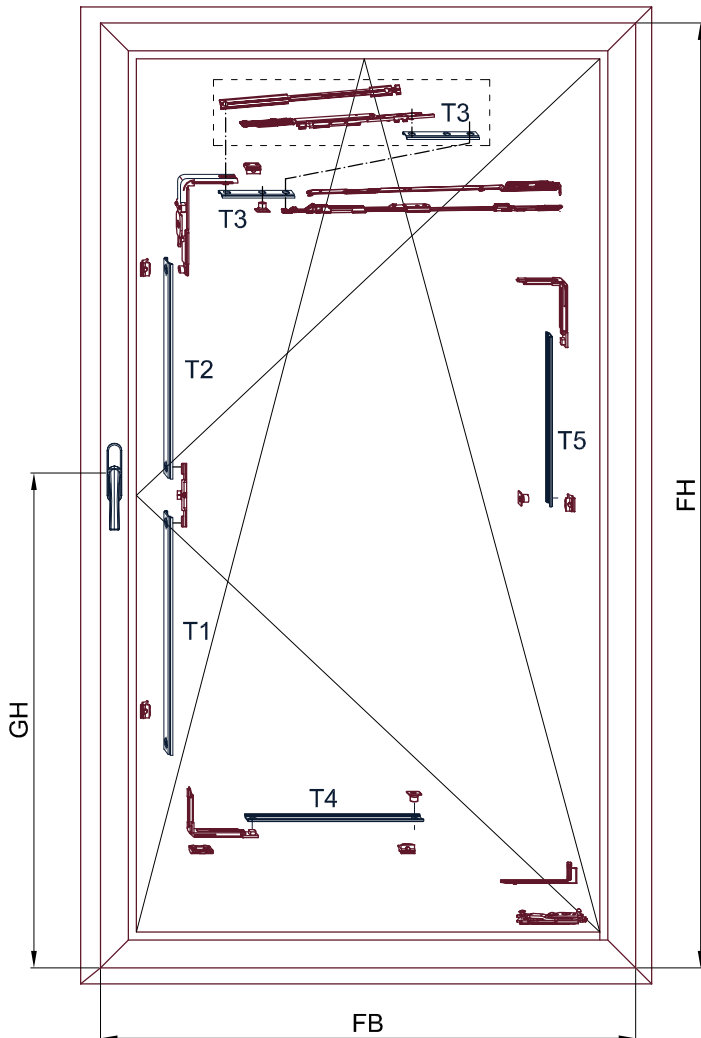

Сокращения:

- FH - Высота створки
- FB - Ширина створки
- GH - высота установки ручки
- T1 - нижняя вертикальная тяга створки
- T2 - верхняя вертикальная тяга створки
- T3 - верхняя горизонтальная тяга створки
- T4 - нижняя горизонтальная тяга створки
- T5 - вертикальная запорная тяга со стороны петель

Габаритные ограничения по створкам:

- ширина створок
мин.501 мм - макс.1600 мм
- высота створки
мин.555 мм - макс.2700 мм
- вес створки макс. 100/150 кг

**Ограничения по размерам створки до 100кг
в зависимости от веса заполнения**

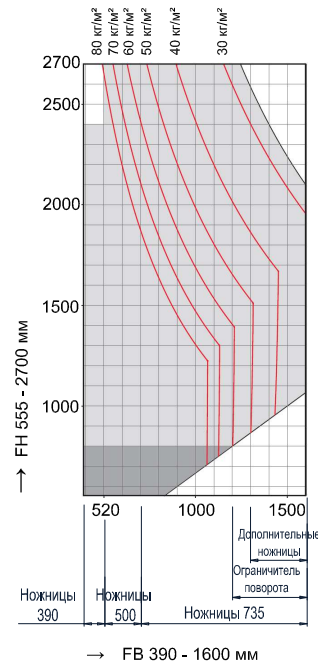

**Ограничения по размерам створки 100-150кг
с разгрузителем петель в зависимости от
веса заполнения**

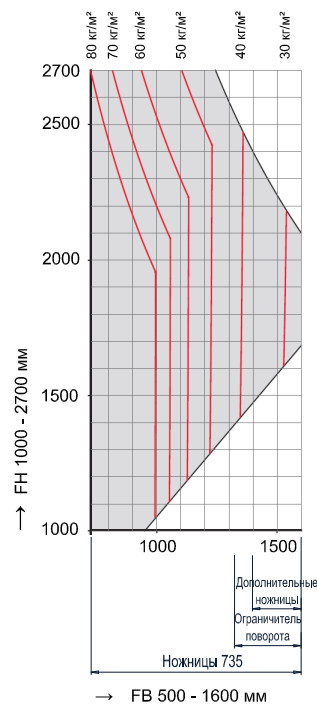



Схема монтажа поворотно-откидного окна со скрытой фурнитурой (до 100/150 кг)



**Комплектация скрытой фурнитуры поворотного-откидного окна 100/150 кг
при высоте створки 555-1800 мм**

№ поз.	наименование	Ширина створки		501-735 мм	736-1000 мм	1001-1300 мм	1301-1600 мм
		артикул	описание	кол-во	кол-во	кол-во	кол-во
1	Ручка Roto Line	377474	серебро(RAL 9006)	1	1	1	1
		377477	белая (RAL 9016)				
		238680	без покрытия				
		ст4020/220	Смазка фурнитуры**				
	377479	коричневый (RAL 8017)					
2	Монтажная пластина под ручку	770712		1	1	1	1
3	Приемный комплект, шт.	334754		1	1	1	1
4	Запорные элементы	728804		1	1	1	1
14	Ножницы на створке 500	740836		1			
15	Ножницы на створке 735	740838			1	1	1
16	Ножницы на раме 500 R/L	624956	правый	1			
		624957	левый				
17	Ножницы на раме 735 R/L	624958	правый		1	1	1
		624959	левый				
18	Нижняя петля на створке R/L	739699	правый	1	1	1	1
		739700	левый				
19	Нижняя петля на раме R/L	624973	правый	1	1	1	1
		624974	левый				
11	Переключатель MV компл.	728842		1	1	2	2
22	Комплект до 150кг R / L *	739693	правый		1	1	1
		739694	левый				
13	Ограничитель открывания***	740814				1	1
24	Вторые ножницы	728806					1
Высота створки 555 - 1200 мм							
1	Ручка Roto Line	377474	серебро(RAL 9006)	1	1	1	1
		377477	белая (RAL 9016)				
		238680	без покрытия				
		ст4020/220	Смазка фурнитуры**				
	377479	коричневый (RAL 8017)					
2	Монтажная пластина под ручку	770712		1	1	1	1
3	Приемный комплект, шт.	334754		1	1	1	1
4	Запорные элементы	728804		1	1	1	1
14	Ножницы на створке 500	740836		1			
15	Ножницы на створке 735	740838			1	1	1
16	Ножницы на раме 500 R/L	624956	правый	1			
		624957	левый				
17	Ножницы на раме 735 R/L	624958	правый		1	1	1
		624959	левый				
18	Нижняя петля на створке R/L	739699	правый	1	1	1	1
		739700	левый				
19	Нижняя петля на раме R/L	624973	правый	1	1	1	1
		624974	левый				
11	Переключатель MV компл.	728842		1	1	2	2
8	Запорная цапфа	334671		2	2	2	2
12	Ответная планка, шт.	728918		2	2	2	2
22	Комплект до 150кг R / L *	739693	правый		1	1	1
		739694	левый				
13	Ограничитель открывания ***	740814				1	1
24	Вторые ножницы	728806					1
Высота створки 1201 - 1800 мм							

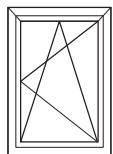
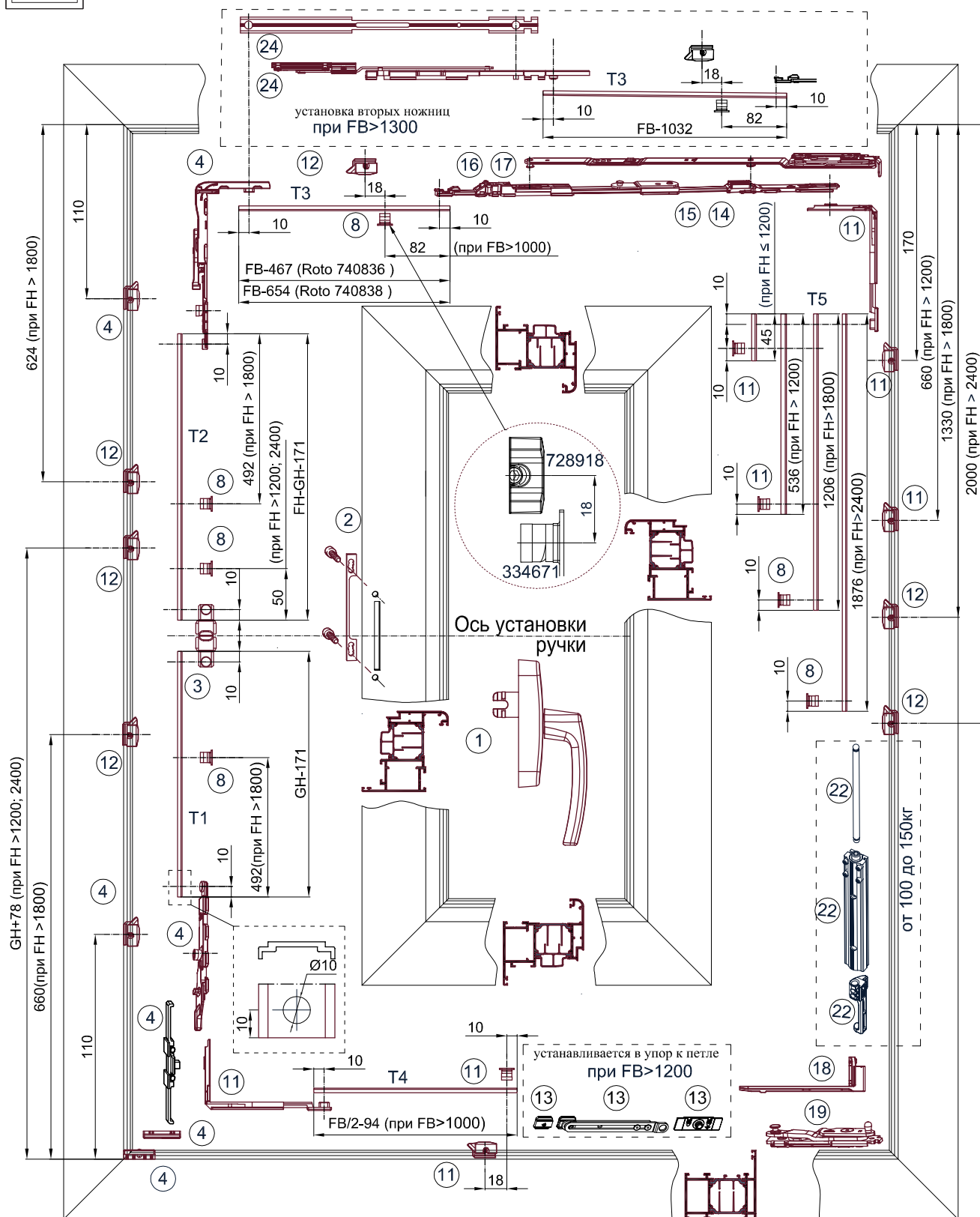
Комплект до 150кг V01 R / L * - используется при весе створки от 100 до 150 кг. при FB > 735мм.

Смазка фурнитуры** - только для ручек без покрытия.

Ограничитель открывания*** - при FB > 1200мм.

Комплектация скрытой фурнитуры поворотного-откидного окна 100/150 кг при высоте створки 1801-2700 мм

		Ширина створки		501-735 мм	736-1000 мм	1001-1300 мм	1301-1600 мм	
№ поз.	наименование	артикул	описание	кол-во	кол-во	кол-во	кол-во	
Высота створки 1801 - 2400 мм	1	Ручка Roto Line	377474	серебро(RAL 9006)	1	1	1	1
			377477	белая (RAL 9016)				
			238680	без покрытия				
			ст4020/220	Смазка фурнитуры**				
			377479	коричневый (RAL 8017)				
	2	Монтажная пластина под ручку	770712		1	1	1	1
	3	Приемный комплект, шт.	334754		1	1	1	1
	4	Запорные элементы	728804		1	1	1	1
	14	Ножницы на створке 500	740836		1			
	15	Ножницы на створке 735	740838			1	1	1
	16	Ножницы на раме 500 R/L	624956	правый	1			
			624957	левый				
	17	Ножницы на раме 735 R/L	624958	правый		1	1	1
			624959	левый				
	18	Нижняя петля на створке R/L	739699	правый	1	1	1	1
			739700	левый				
	19	Нижняя петля на раме R/L	624973	правый	1	1	1	1
			624974	левый				
	11	Переключатель MV компл.	728842		1	1	2	2
	8	Запорная цапфа	334671		3	3	3	3
12	Ответная планка, шт.	728918		3	3	3	3	
22	Комплект до 150кг R / L *	739693	правый		1	1	1	
		739694	левый					
13	Ограничитель открывания ***	740814				1	1	
24	Вторые ножницы	728806					1	
26	Защелка балконная	728714		1	1	1	1	
Высота створки 2401 - 2700 мм	1	Ручка Roto Line	377474	серебро(RAL 9006)	1	1	1	1
			377477	белая (RAL 9016)				
			238680	без покрытия				
			ст4020/220	Смазка фурнитуры**				
			377479	коричневый (RAL 8017)				
	2	Монтажная пластина под ручку	770712		1	1	1	1
	3	Приемный комплект, шт.	334754		1	1	1	1
	4	Запорные элементы	728804		1	1	1	1
	14	Ножницы на створке 500	740836		1			
	15	Ножницы на створке 735	740838			1	1	1
	16	Ножницы на раме 500 R/L	624956	правый	1			
			624957	левый				
	17	Ножницы на раме 735 R/L	624958	правый		1	1	1
			624959	левый				
	18	Нижняя петля на створке R/L	739699	правый	1	1	1	1
			739700	левый				
	19	Нижняя петля на раме R/L	624973	правый	1	1	1	1
			624974	левый				
	11	Переключатель MV компл.	728842		1	1	2	2
	8	Запорная цапфа	334671		5	5	5	5
12	Ответная планка, шт.	728918		5	5	5	5	
22	Комплект до 150кг R / L *	739693	правый		1	1	1	
		739694	левый					
13	Ограничитель открывания ***	740814				1	1	
24	Вторые ножницы	728806					1	
26	Защелка балконная	728714		1	1	1	1	

Комплект до 150кг V01 R / L *- используется при весе створки от 100 до 150 кг. ***- при НВ > 1200мм.

**Схема конструкции откидного окна.
Фурнитура Roto Designo (скрытая)**

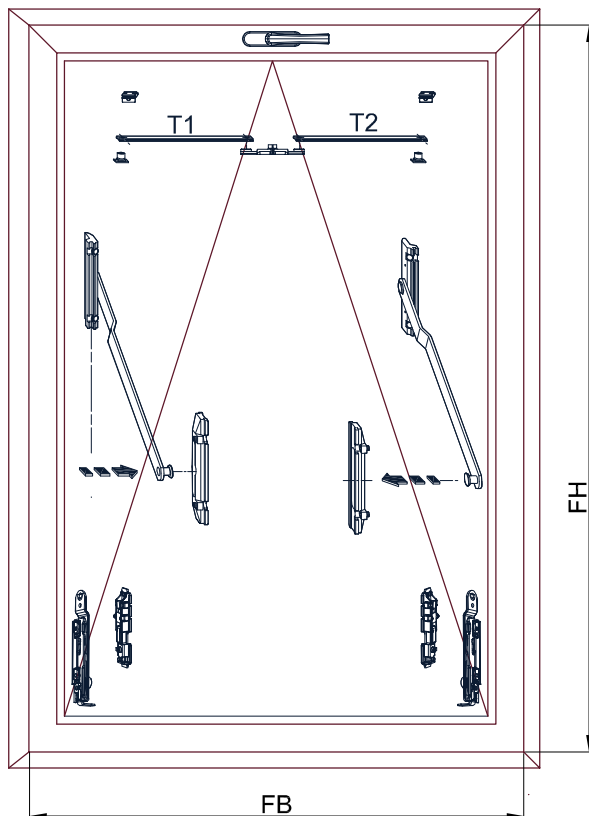

Ограничения размеров створки в зависимости от толщины заполнения (max. 100 кг)

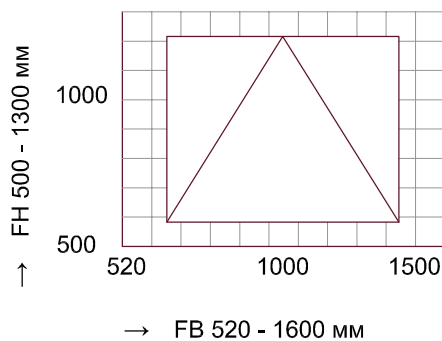

Габаритные ограничения по створкам:

- ширина створок
мин.520 мм - макс.1600 мм
- высота створки
мин.500 мм - макс.1300 мм
- вес створки макс. 100 кг.

Сокращения:

- FH - Высота створки
- FB - Ширина створки
- GH - высота установки ручки
- T1 - нижняя вертикальная тяга створки
- T2 - верхняя вертикальная тяга створки

Схема монтажа откидного окна со скрытой фурнитурой (до 100 кг)

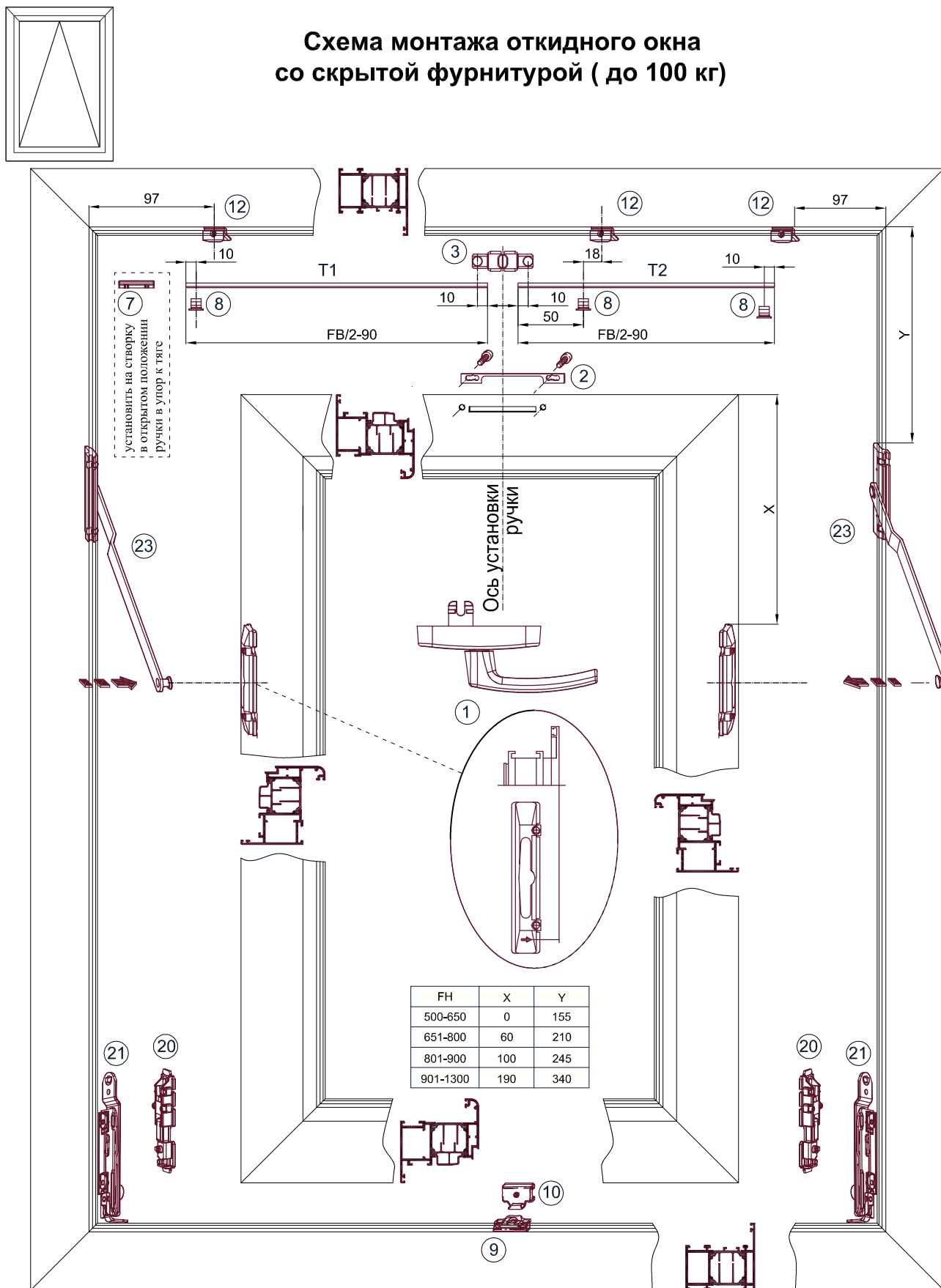

Комплектация скрытой фурнитуры откидного окна весом до 100 кг

	Ширина створки			520-1100 мм	1101-1600 мм		
	№ поз.	наименование	артикул	описание	кол-во	кол-во	
Высота створки 500 - 1300 мм	1	Ручка Roto Line	377474	серебро(RAL 9006)	1	1	
			377477	белая (RAL 9016)			
			238680	без покрытия			
			ст4020/220	Смазка фурнитуры**			
			377479	коричневый (RAL 8017)			
		2	Монтажная пластина под ручку	770712		1	1
		3	Приемный комплект, шт.	334754		1	1
		7	Ограничитель открывания	786295		1	1
		20	Верхняя петля на створке	740811		2	2
		21	Верхняя петля на раме R	627259	правый	1	1
		21	Верхняя петля на раме L	627260	левый	1	1
		23	Фрамужные ножницы	728862		2	2
		9	Средний прижим на раме	728885			1
	10	Средний прижим на створке	728884			1	
	8	Запорная цапфа	334671		2	3	
	12	Ответная планка, шт.	728918		2	3	

Смазка фурнитуры** - только для ручек без покрытия.